

# Первенство Беларуси по дзюдо (юн,дев.2007-09 гг.р) -50

Участник: 19

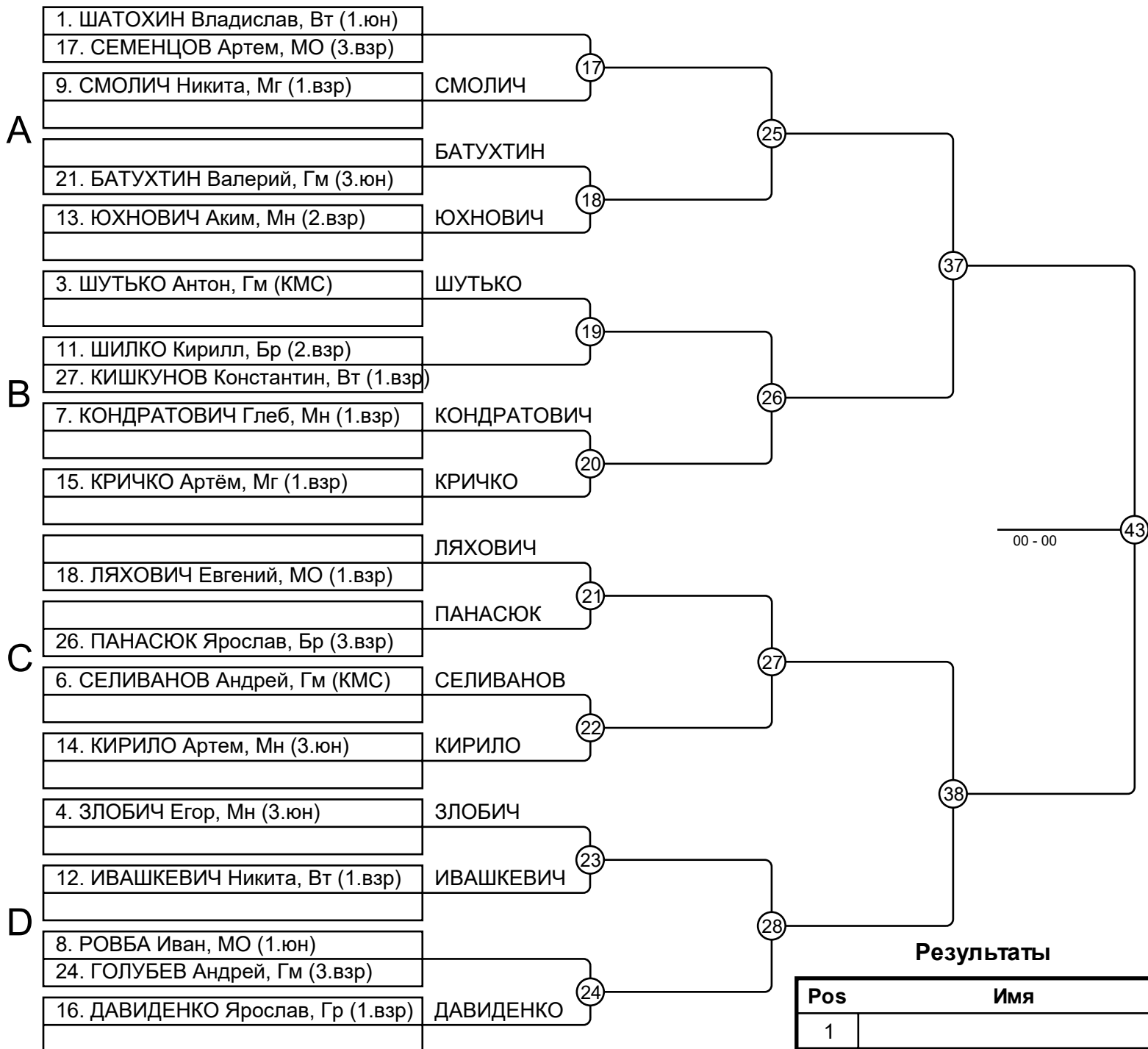

## Результаты

Pos	Имя
1	
2	
3	
3	
5	
5	
7	
7	

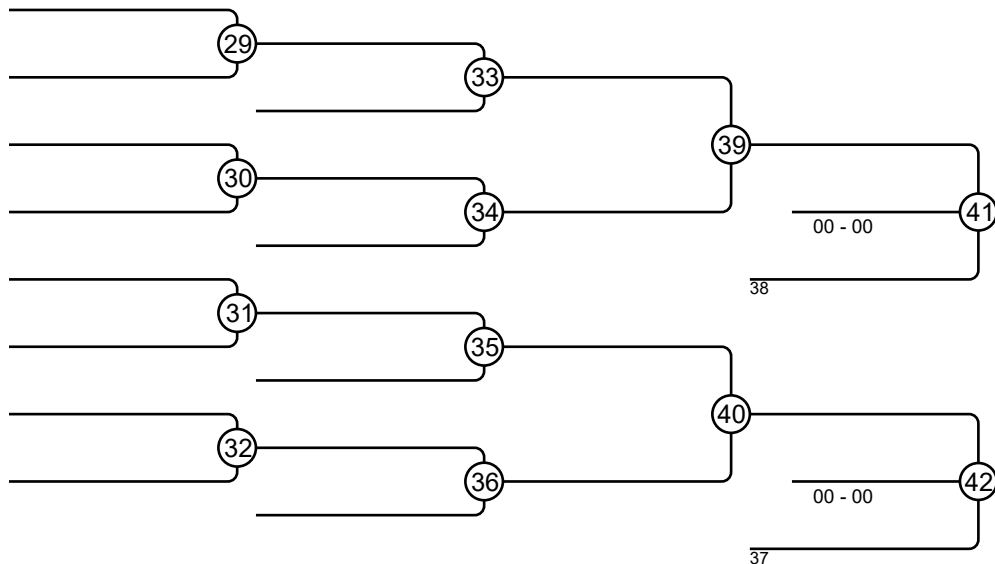

# Первенство Беларуси по дзюдо (юн,дев.2007-09 гг.р) -55

Участник: 33

**A**

1. ПЕЧУРА Демьян, Вт (КМС)	ПЕЧУРА
49. ГУТЫРЧИК Сергей, Бр (2.взр)	ГУТЫРЧИК
41. БУЯНОВ Артём, Мн (3.взр)	БУЯНОВ
25. КИРИЕНКО Андрей, Гм (3.взр)	КИРИЕНКО

5. ВОРОБЬЕВ Даниил, Гм (КМС)	ВОРОБЬЕВ
21. ХОДЫКО Алексей, МО (1.юн)	ХОДЫКО
13. БОЛДЕНКО Артем, Мг (2.взр)	БОЛДЕНКО
29. КУЛАЧКОВ Иван, Мн (2.взр)	КУЛАЧКОВ

3. ЛИПКИН Иван, Вт (1.юн)	ЛИПКИН
---------------------------	--------

19. ГОРОХОВСКИЙ Михаил, Бр (2.взр)	ГОРОХОВСКИЙ
------------------------------------	-------------

11. РУСЕЦКИЙ Ростислав, Мн (1.юн)	РУСЕЦКИЙ
-----------------------------------	----------

59. ДЕМЕНЦЕВИЧ Матвей, МО (1.взр)	ДЕМЕНЦЕВИЧ
-----------------------------------	------------

**B**

7. ЛАДЫСЮК Никита, Бр (1.взр)	ЛАДЫСЮК
-------------------------------	---------

23. КУЗЬМЕНКОВ Богдан, Мг (3.юн)	КУЗЬМЕНКОВ
----------------------------------	------------

15. ЖУКОВ Николай, Гм/Мг (2.взр)	
47. ФЁДОРОВ Василий, Гр (1.взр)	

31. БОНДАРЕНКО Евгений, Гм (КМС)	БОНДАРЕНКО
----------------------------------	------------

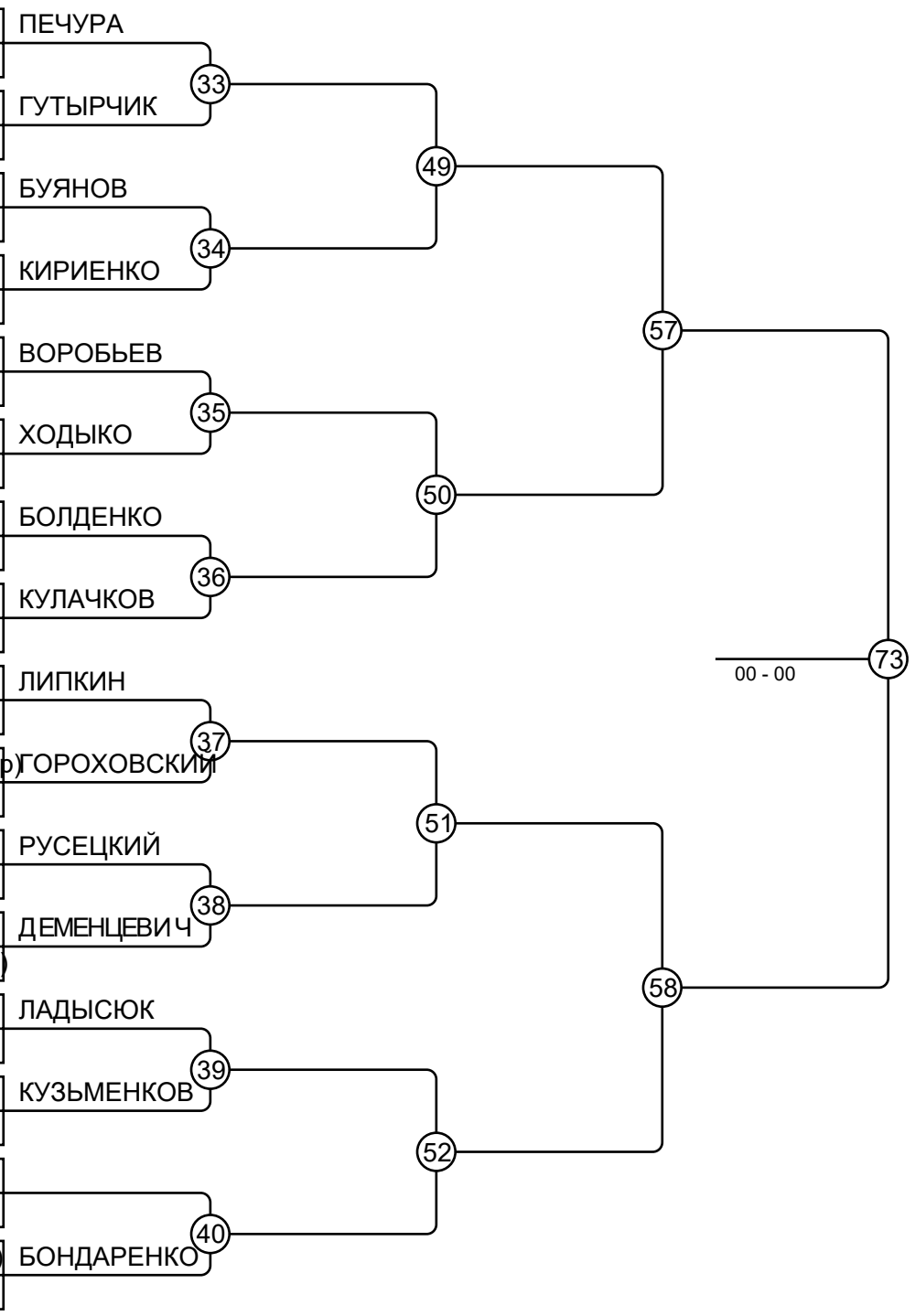

**C**

**D**

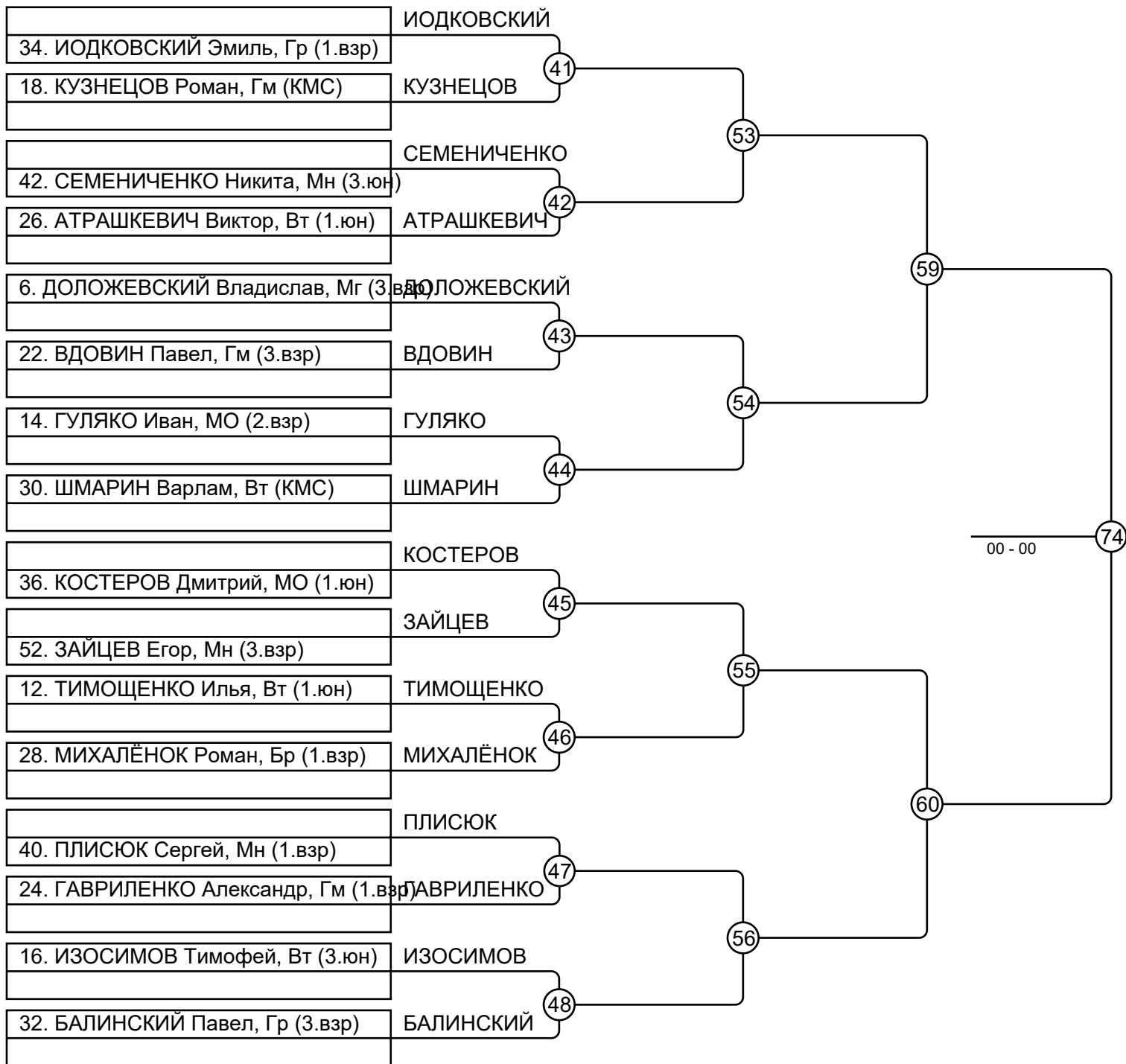

# Первенство Беларуси по дзюдо (юн, дев. 2007-09 гг.р) -55

Участник: 33

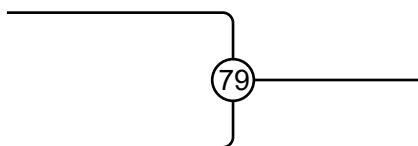
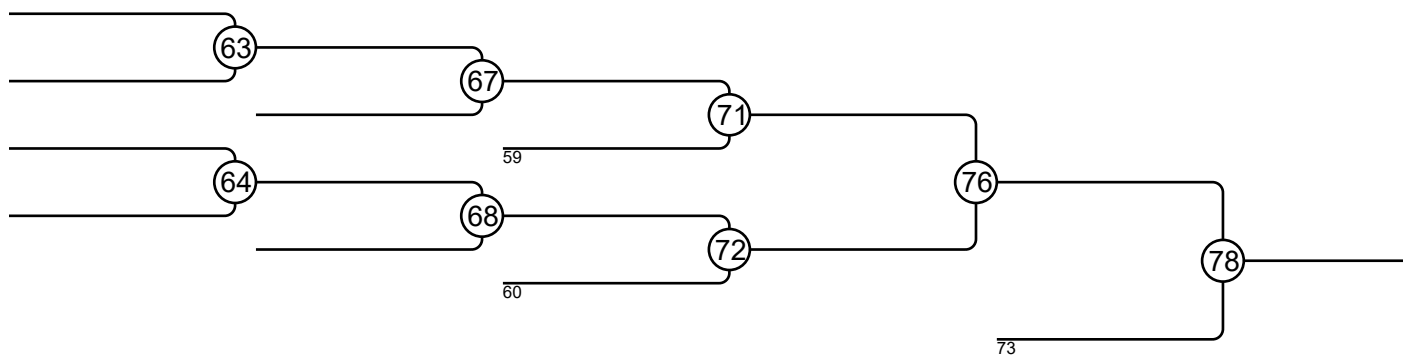
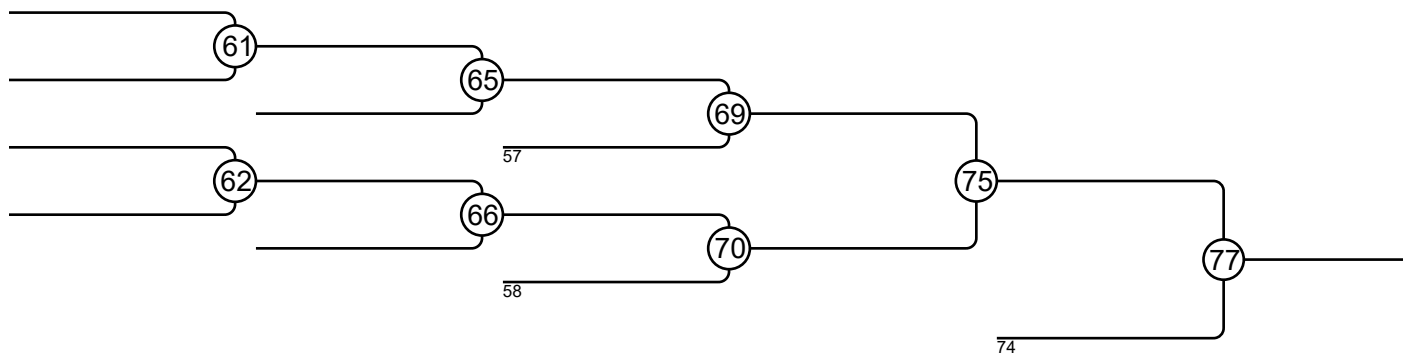

## Результаты

Pos	Имя
1	
2	
3	
3	
5	
5	
7	
7	

# Первенство Беларуси по дзюдо (юн,дев.2007-09 гг.р) -60

Участник: 55

**А**

1. ШАДРИН Иван, МО (1.юн)  
33. САЦУКЕВИЧ Марк, Мн (КМС)

17. КИРГИНЦЕВ Кирилл, Гм (КМС)  
КИРГИНЦЕВ

9. КОЗЕНЯ Назар, Мн (КМС)  
41. СТАНКЕВИЧ Ярослав, Вт (1.взр)

25. САКОВИЧ Тимур, Гр (КМС)  
57. САКОВ Максим, Мг (1.юн)

5. КАЗАКОВ Захар, Мн (3.юн)  
37. ГАВРИЛЕНКО Никита, Гм (3.взр)

21. ЧЕРНЫШЕВ Елисей, Вт (1.взр)  
ЧЕРНЫШЕВ

13. МЕНЬКОВСКИЙ Ян, Мн (3.взр)  
45. ТИХОНЕНКО Александр, Гм (3.юн)

29. КОРОЛЕВИЧ Тимофей, Мг (1.юн)  
61. БОБКО Александр, МО (1.взр)

3. ГЛАДКИХ Арсений, Гм (КМС)  
ГЛАДКИХ

19. КАРАТАЙ Никита, Гр (1.взр)  
51. ШЕВЕЛЕВ Артемий, Мн (3.взр)

11. ГЕРМАН Владислав, Гм (КМС)  
43. МОРЩЁНОК Александр, Мн (3.юн)

27. ШАКУТИН Климентий, Вт (КМС)  
ШАКУТИН

**В**

7. БАБИЧ Михаил, МО (1.юн)  
39. ШЛЫК Герман, Мг (1.взр)

23. ВЛАСЕНКО Евгений, Мн (2.юн)  
55. КИРПА Дмитрий, Гм (3.взр)

15. КЛЕПЦОВ Вячеслав, Гм (КМС)  
47. АРЛОВСКИЙ Егор, Мн (3.юн)

УРБАШ

63. УРБАШ Даниил, Гр (1.юн)

УРБАШ

33

35

36

37

38

39

40

49

50

51

52

57

58

73

00 - 00

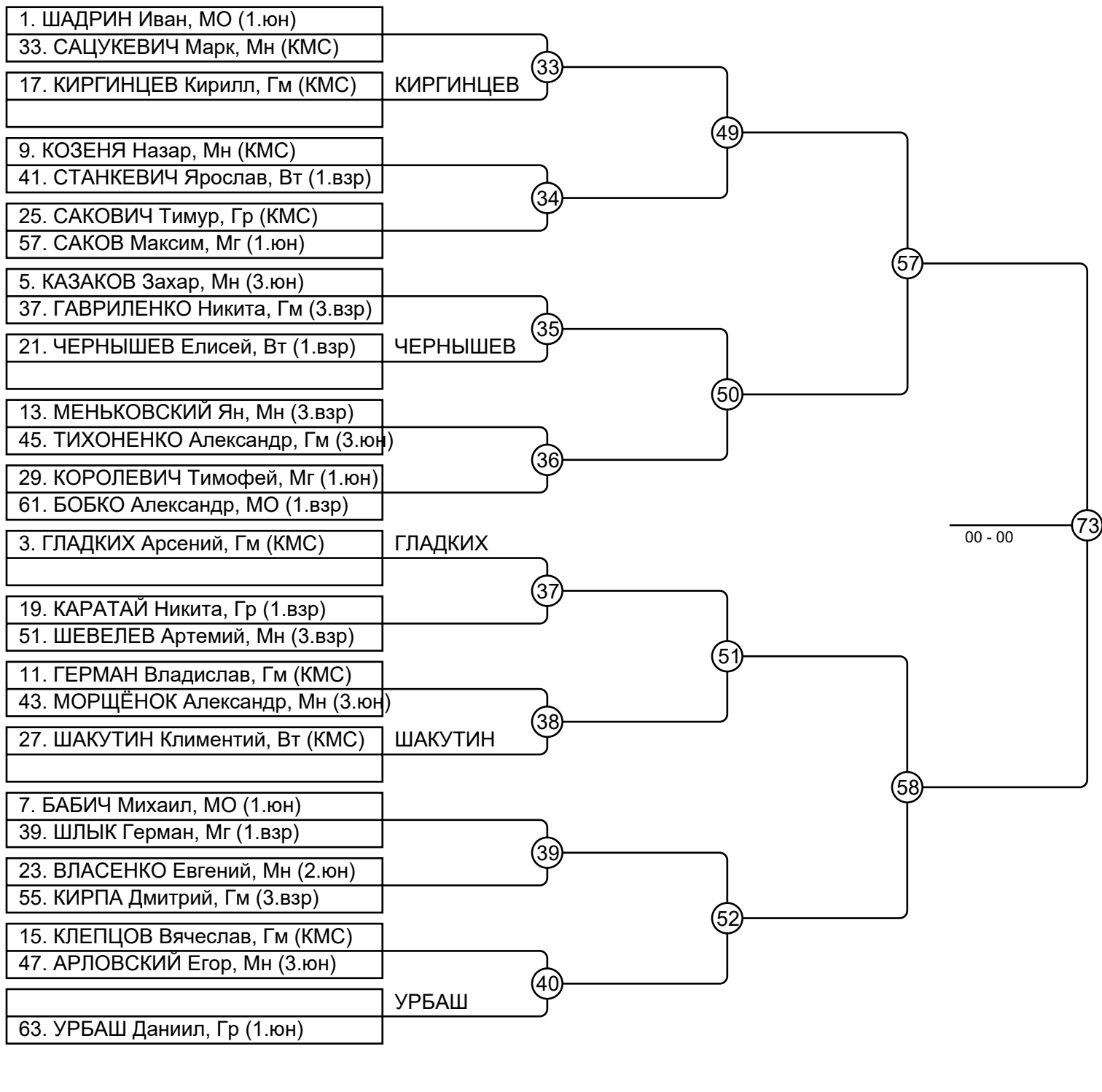

# Первенство Беларуси по дзюдо (юн,дев.2007-09 гг.р) -60

Участник: 55

**С**

2. ДЕМИДОВ Антон, Гм (КМС) ДЕМИДОВ

18. МАРУКОВИЧ Матвей, Мн (3.юн)  
50. САВИЧ Артем, Бр (3.взр)

10. ПАРХИМЧИК Никита, Мн (1.взр)  
42. БЫВШИХ Иван, МО (1.юн)

26. РЫКУНОВ Евгений, Мг (1.юн)  
58. ГОНЧАРОВ Артем, Гм (3.юн)

6. ШМОЙЛО Андрей, Гр (КМС) ШМОЙЛО

22. КУПЦЕВИЧ Владислав, Мн (юн.)  
54. КОРОТКЕВИЧ Артем, Гм (1.юн)

14. МОРОЗОВ Иван, Вт (1.юн)  
46. ЗЕЗЮЛИН Ярослав, Гм (3.взр)

30. СОСНОВСКИЙ Роман, МО (3.юн)  
62. БЕРЕЗИН Ярослав, Мн (3.взр)

4. СТЕФАНОВСКИЙ Максим, Гр (КМС) СТЕФАНОВСКИЙ

20. ПРОЦКО Павел, Мн (3.юн)  
52. СЕМОЧКИН Ярослав, Гм (1.взр)

12. БОРИСЕВИЧ Евгений, Гм (1.взр)  
44. ОГУРЦОВ Арсений, Вт (1.юн)

28. ТОЛОК Павел, Мг (КМС)  
60. МЕДЮШКО Алексей, МО (1.юн)

**Д**

8. БОРИСОВ Вячеслав, Вт (КМС)  
40. МАТЮШЕНКО Матвей, Гм (КМС)

24. ЗУРНАЧЯН Григорий, Гр (КМС) ЗУРНАЧЯН

16. МАКАРОВ Никита, Вт (1.юн)  
48. КОЖУХ Никита, Мн (3.взр)

32. МИТКЕВИЧ Кирилл, Мг (1.юн)  
64. КОВТУН Семён, Гм (3.юн)

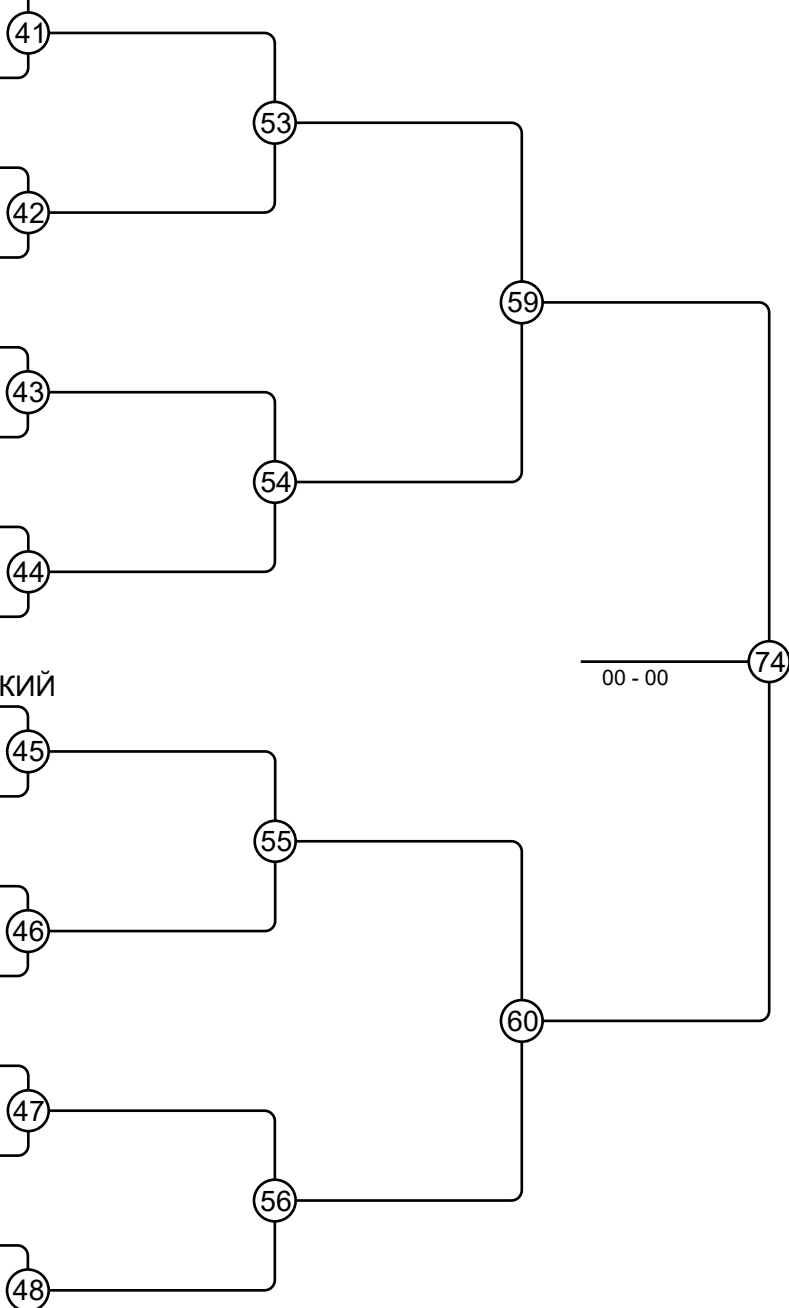

# Первенство Беларуси по дзюдо (юн, дев. 2007-09 гг.р) -60

Участник: 55

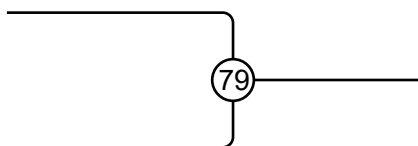
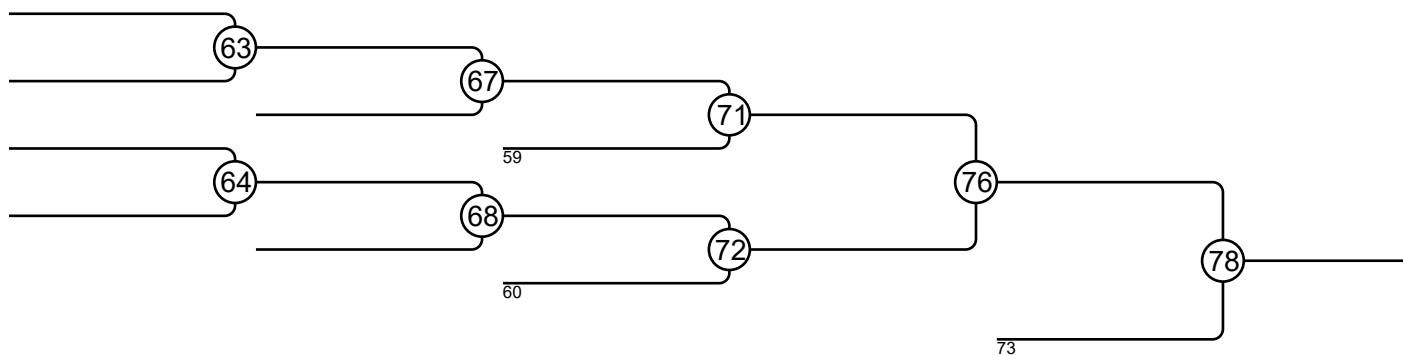
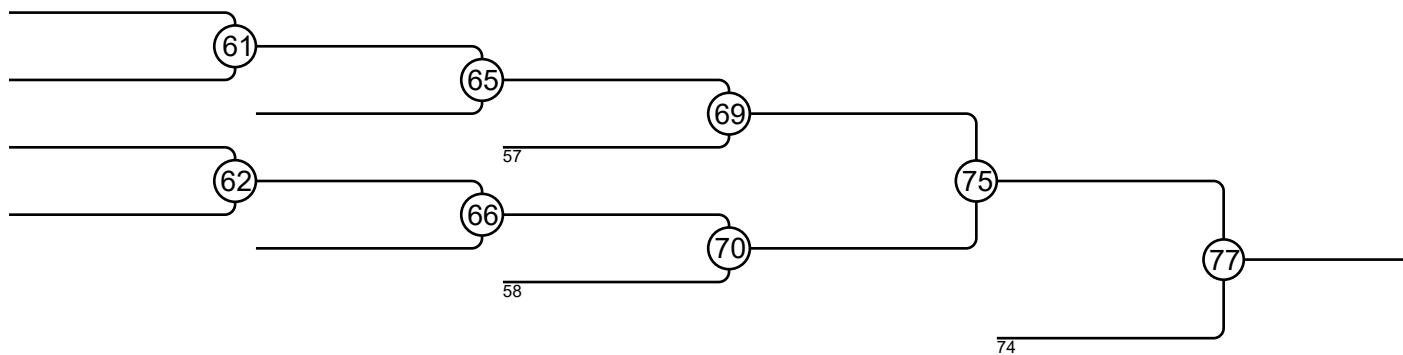

## Результаты

Pos	Имя
1	
2	
3	
3	
5	
5	
7	
7	

# Первенство Беларуси по дзюдо (юн,дев.2007-09 гг.р) -66

Участник: 53

**А**

1. БЕЛУШ Эдуард, Мн (1.юн)  
33. ТУР Максим, Бр (1.взр)

17. СУХОДОЛЕЦ Гордей, Вт (КМС) СУХОДОЛЕЦ 33

41. БУЙНИЦКИЙ Матвей, Мн (2.взр) БУЙНИЦКИЙ 34

25. ИВАНОВ Станислав, Гм (КМС)  
57. ЛЮШТИК Богдан, Мн (3.юн)

5. УСОВ Егор, Мн (3.юн)  
37. ЗАЙЦЕВ Максим, Мг (1.взр)

21. РАСТОРГУЕВ Евгений, МО (КМС) РАСТОРГУЕВ 35

13. ЧЕРНОВ Никита, Мн (3.юн)  
45. НАГИБА Максим, Гм (1.юн)

61. ЧИЖОВ Антон, Мн (2.взр) ЧИЖОВ 36

3. ЛОБАЧ Илья, МО (3.юн)  
35. ФЕДОРОВИЧ Владислав, Мн (3.юн)

51. ВОЮШ Егор, Вт (1.юн) ВОЮШ 37

11. ТАТАРЕН Даниил, Гм (3.взр)  
43. МАКЕЙЧИК Юрий, Мн (КМС)

27. МОРОЗОВ Никита, Мг (КМС) МОРОЗОВ 38

**В**

7. КУХОРОВ Никита, Мг (3.юн)  
39. ПЛЕВАКО Климентий, Мн (2.юн)

23. БЕТЕНЯ Владислав, Мн (1.юн)  
55. НИЩИК Глеб, МО (1.юн)

15. ГАЕВОЙ Никита, Гр (1.взр) ГАЕВОЙ 40

31. СИТНИК Алексей, Бр (2.взр)  
63. САЙКО Даниил, Мн (1.взр)





# Первенство Беларуси по дзюдо (юн,дев.2007-09 гг.р) -66

Участник: 53

**C**

2. НИКОЛАЕВ Никита, Бр (1.юн)  
34. ХРУЩЕВ Артем, Вт (3.взр)

18. ИВАНОВ Артём, Мн (1.взр)

10. ВОЛОСЕВИЧ Матфей, Гр (КМС)  
42. ДЕРУГО Артем, Мн (3.юн)

26. СЕМЕНОВ Михаил, МО (КМС)  
58. АБМЕТКО Иван, Гм (1.взр)

6. НИКИТИН Константин, Мг (3.взр)  
38. ГАВРИЛЮК Максим, Бр (2.взр)

22. АЛЕЙНИКОВ Александр, Мн (1.юн)

14. КОМАРОВ Савелий, Вт (1.юн)  
46. ТУМИНСКИЙ Глеб, Мн (КМС)

30. ШАБАЛИНСКИЙ Артём, МО (1.взр)  
62. СУЩЕВСКИЙ Глеб, Гм (1.юн)

4. ШВЕДОВ Егор, Вт (1.взр)  
36. КРАСКОВСКИЙ Олег, Мн (3.юн)

20. ПОПРАВКО Никита, Гм (3.взр)  
52. ШЛЫК Игнатий, Гр (1.взр)

12. КРУПНОВ Станислав, Мг (КМС)

28. ХАЛИПСКИЙ Тимур, Мн (1.взр)  
60. БИЗА Георгий, Бр (3.взр)

**D**

8. КОНИЩЕВ Нил, Вт (2.взр)  
40. ВОНСЛАВОВИЧ Артем, Мн (2.юн)

24. ТЮЛЮПА Дмитрий, Гм (1.взр)  
56. КАЛАЧНИК Даниил, Мн (3.юн)

16. КРАСНОПОЛЬСКИЙ Роман, Бр (КМС)  
48. АЛЬШУК Захар, Мн (3.юн)

32. ЗАБРОДСКИЙ Сергей, МО (КМС)

ИВАНОВ

АЛЕЙНИКОВ

КРУПНОВ

ЗАБРОДСКИЙ

41

42

43

44

45

46

47

48

53

54

55

56

59

60

00 - 00

74

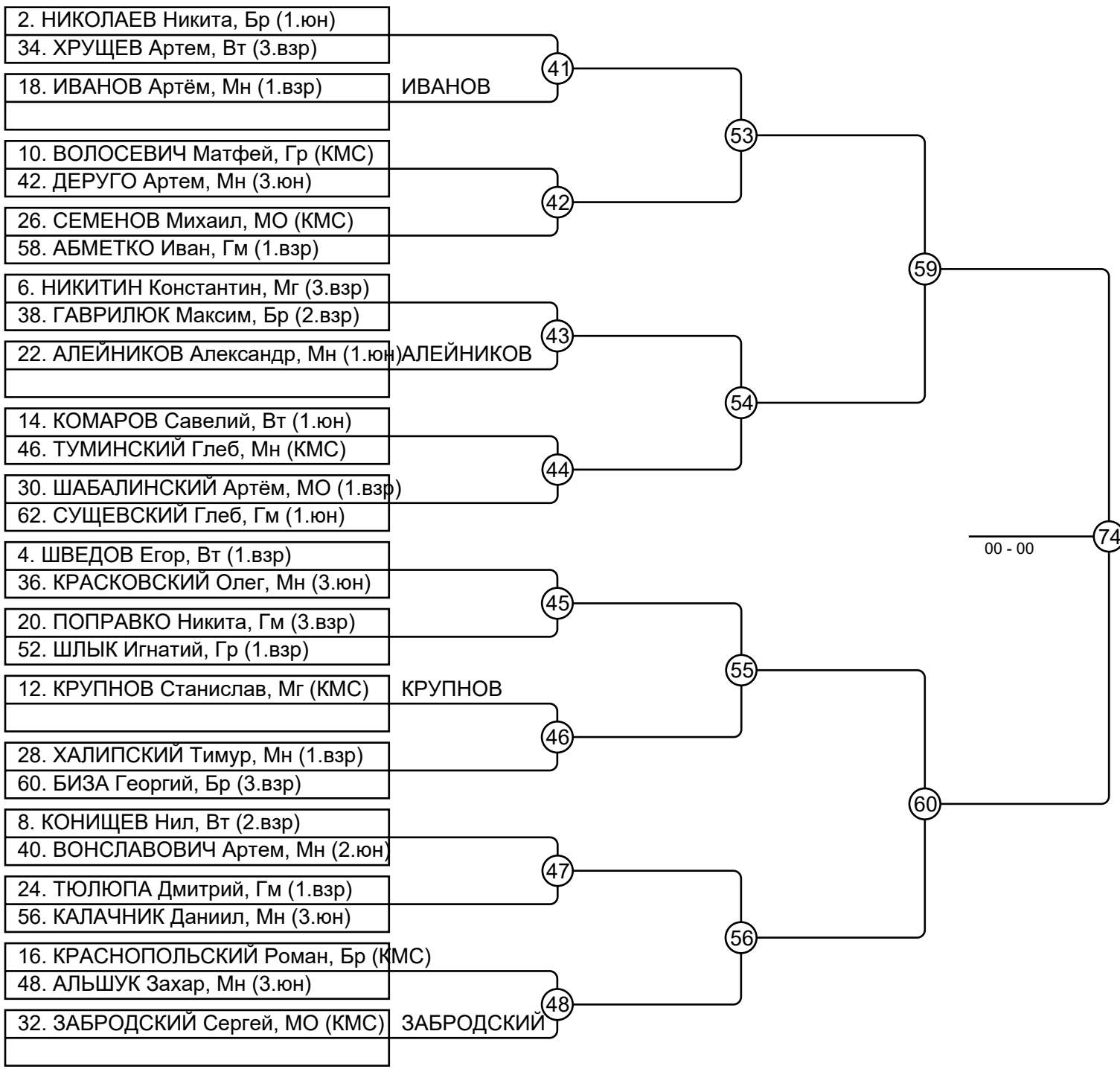

# Первенство Беларуси по дзюдо (юн, дев. 2007-09 гг.р) -66

Участник: 53

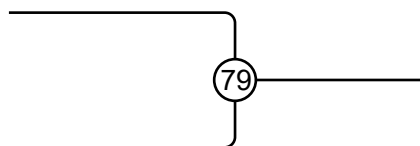
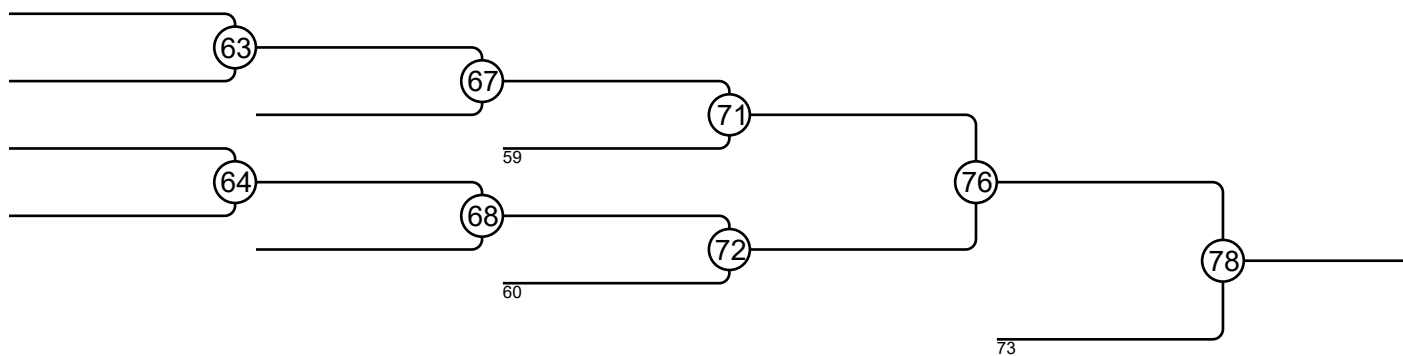
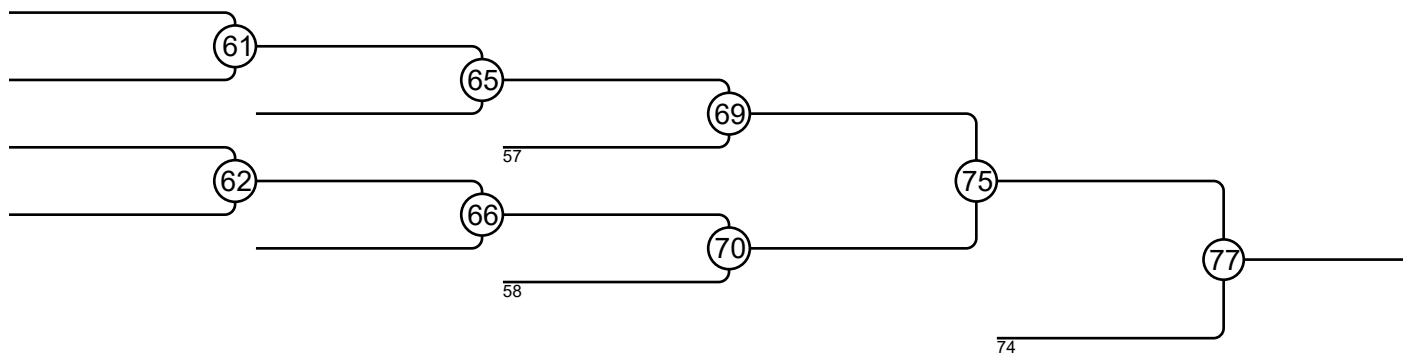

## Результаты

Pos	Имя
1	
2	
3	
3	
5	
5	
7	
7	

# Первенство Беларуси по дзюдо (юн,дев.2007-09 гг.р) -73

Участник: 33

**A**

**B**

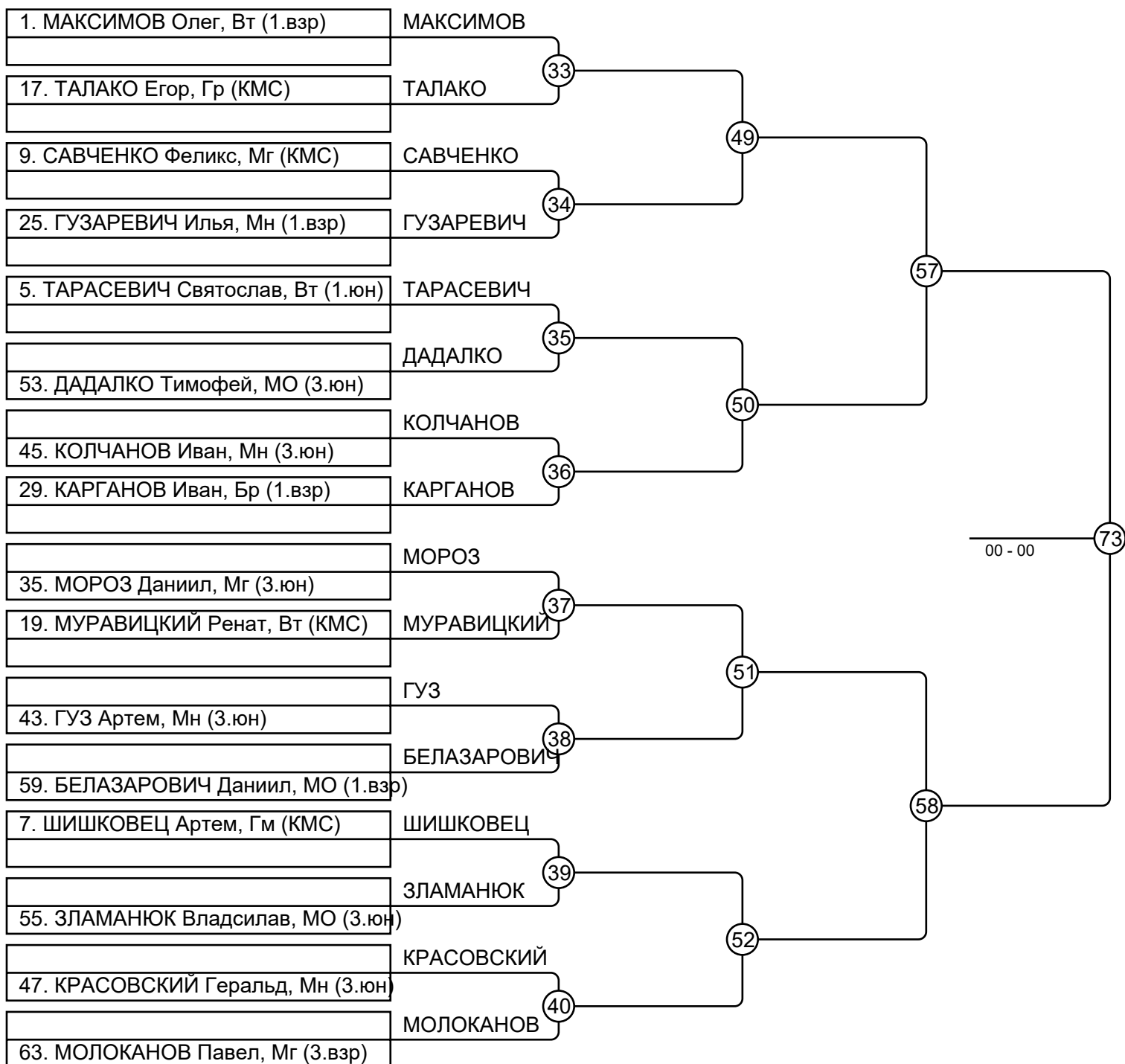

# Первенство Беларуси по дзюдо (юн,дев.2007-09 гг.р) -73

Участник: 33

**C**

2. РОВБА Алексей, МО (1.взр) РОВБА

18. САВЧЕНКО Глеб, Мг (КМС) САВЧЕНКО

10. БОНДАРИК Андрей, Гм (3.взр) БОНДАРИК

26. МЕЛИКОВ Тамерлан, Мн (1.взр) МЕЛИКОВ

6. ВОЗНЮК Кирилл, Бр (2.взр) ВОЗНЮК

54. ЛАНЕЦ Кирилл, Гр (1.взр) ЛАНЕЦ

46. ЗЕНЕВИЧ Даниил, МО (3.юн) ЗЕНЕВИЧ

30. РОМАНЬКОВ Егор, Мг (3.взр) РОМАНЬКОВ

4. ЗУБКОВ Евгений, Вт (КМС) ЗУБКОВ

20. СЕМЕНОВ Владимир, Гр (3.юн) СЕМЕНОВ

44. ШУКАЙЛО Степан, Мг (1.взр) ШУКАЙЛО

28. КРИКУНОВ Егор, Гм (1.взр) КРИКУНОВ

60. СУДНИК Вадим, МО (1.юн) СУДНИК

**D**

8. ЗАЙЦЕВ Никита, Мг (КМС) ЗАЙЦЕВ

24. ПРОТАС Иван, Мн (3.юн) ПРОТАС

16. РЕШЕТНЮК Даниил, Гм (1.взр) РЕШЕТНЮК

64. ЖЕЛЕЗНОВ Руслан, МО (1.взр) ЖЕЛЕЗНОВ

41

42

43

44

45

46

47

48

53

54

55

56

59

60

00 - 00

74

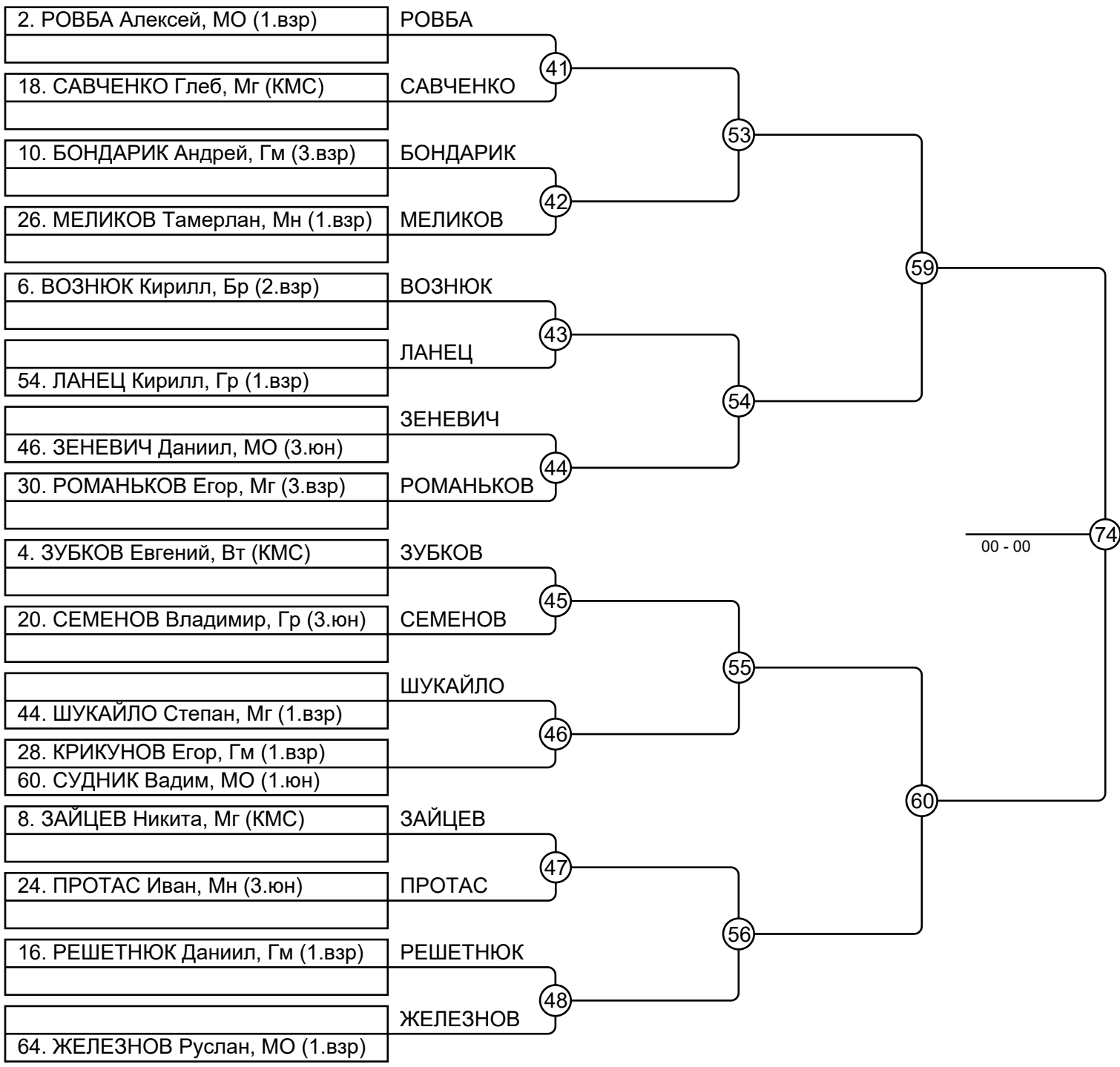

# Первенство Беларуси по дзюдо (юн, дев. 2007-09 гг.р) -73

Участник: 33

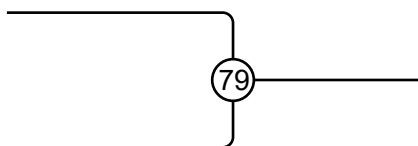
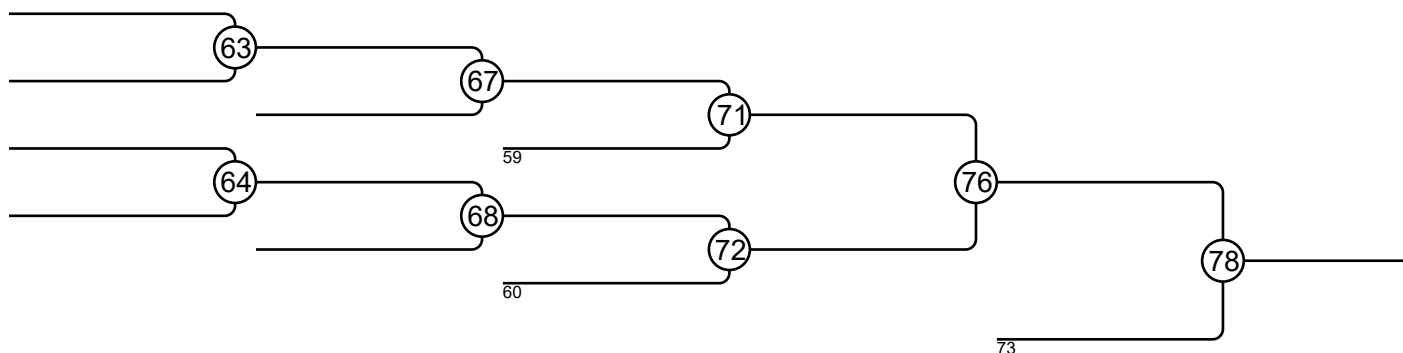
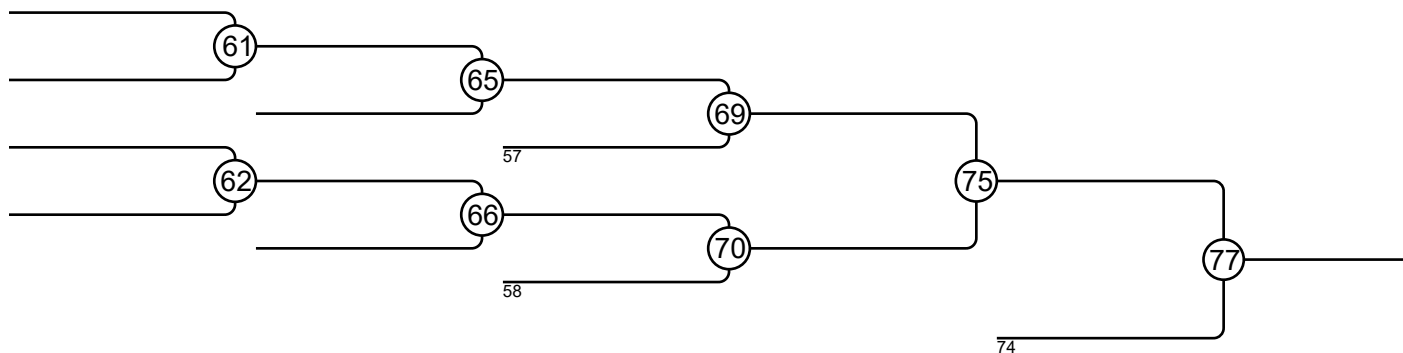

## Результаты

Pos	Имя
1	
2	
3	
3	
5	
5	
7	
7	

# Первенство Беларуси по дзюдо (юн,дев.2007-09 гг.р) -81

Участник: 25

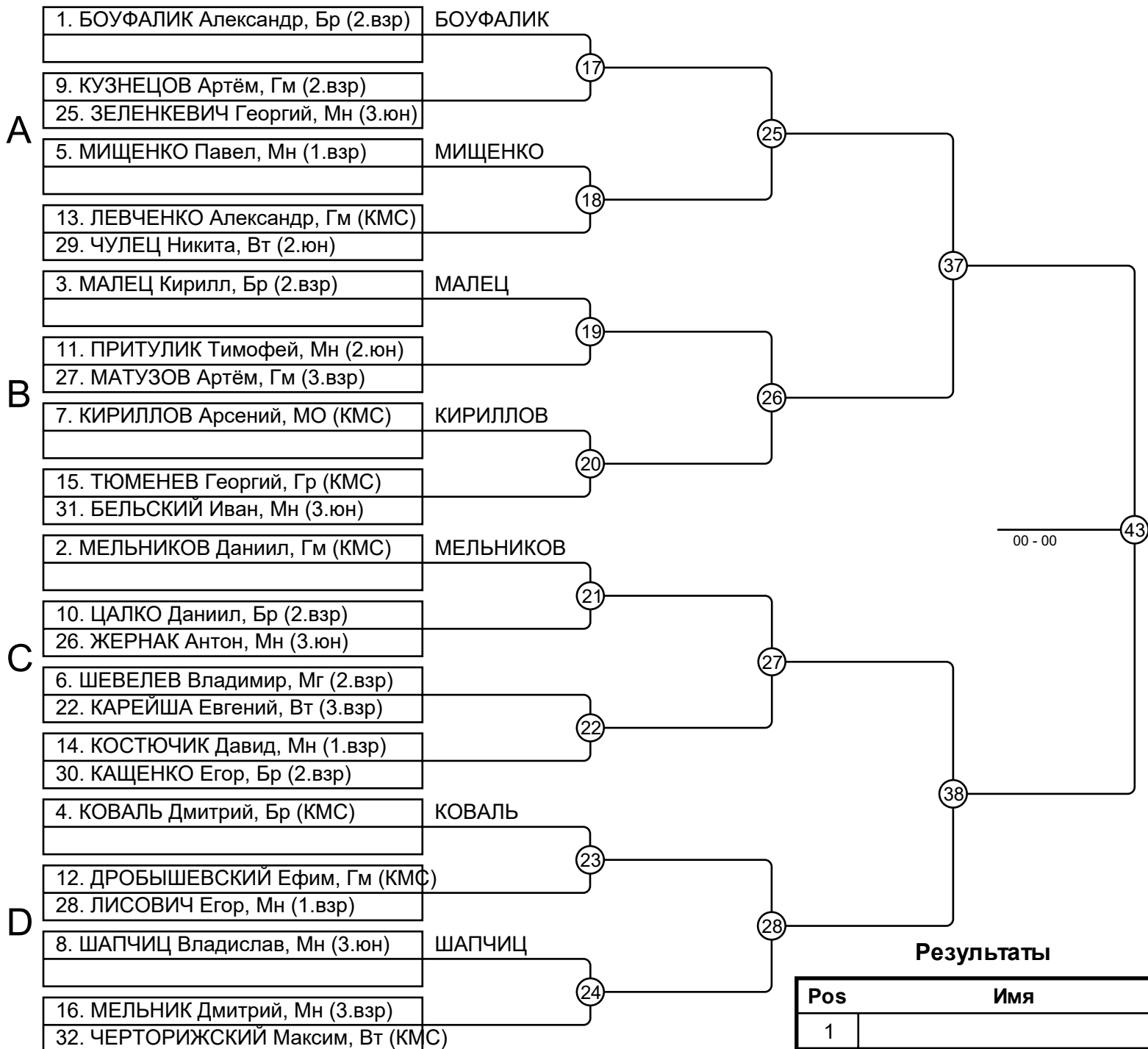

## Результаты

Pos	Имя
1	
2	
3	
3	
5	
5	
7	
7	

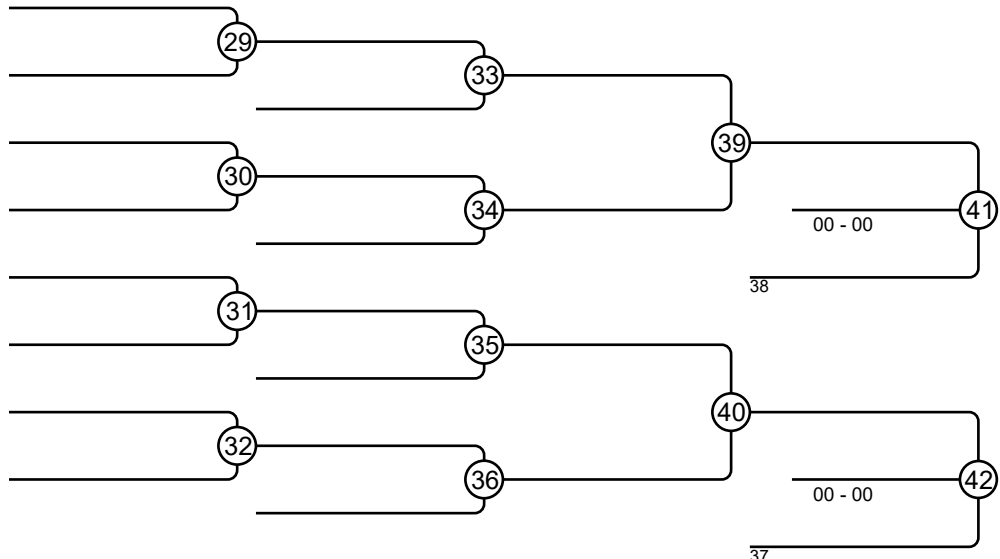

# Первенство Беларуси по дзюдо (юн,дев.2007-09 гг.р) -90

Участник: 13

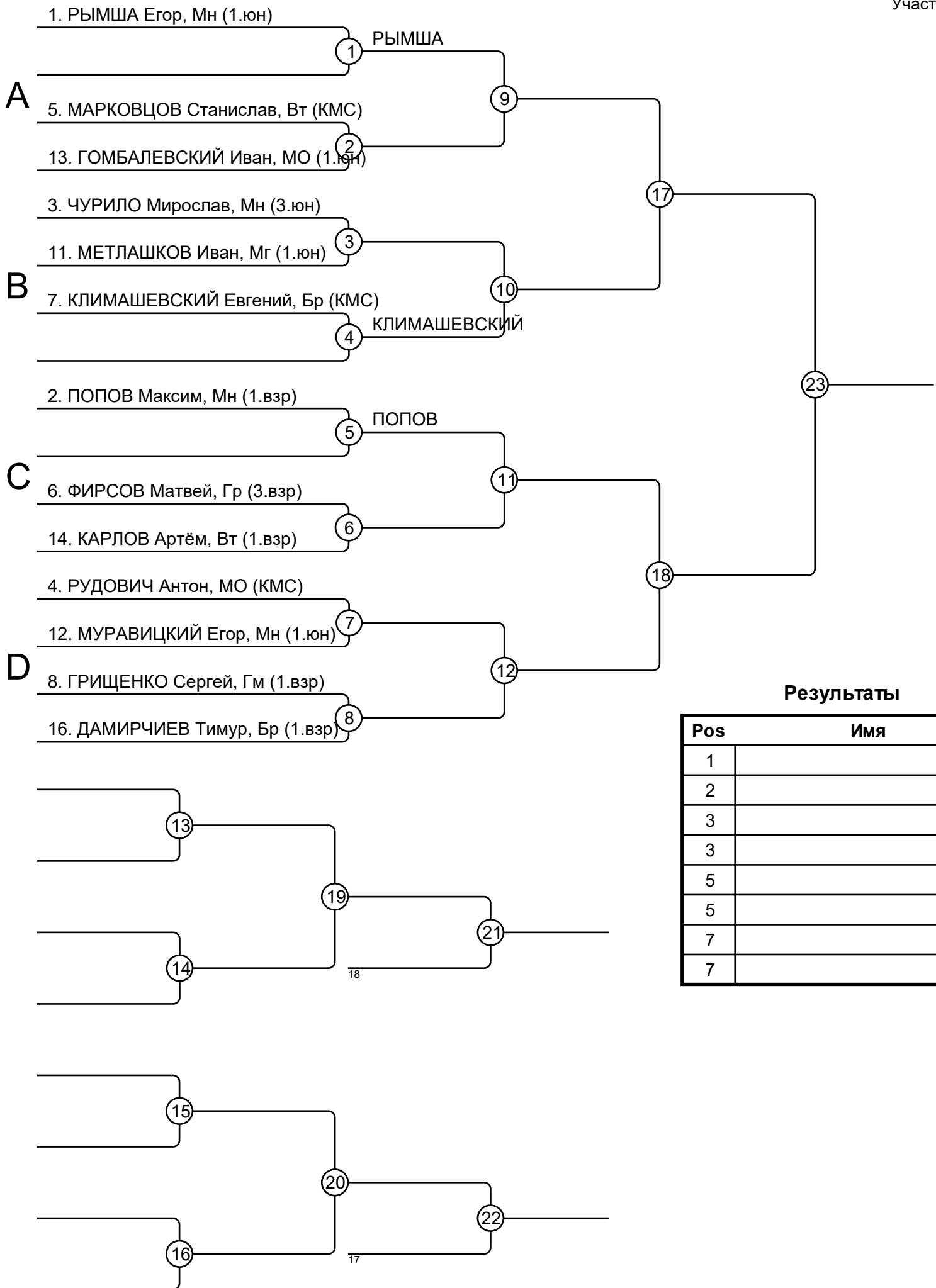

## Результаты

Pos	Имя
1	
2	
3	
3	
5	
5	
7	
7	

# Первенство Беларуси по дзюдо (юн,дев.2007-09 гг.р)

+90

Участник: 15

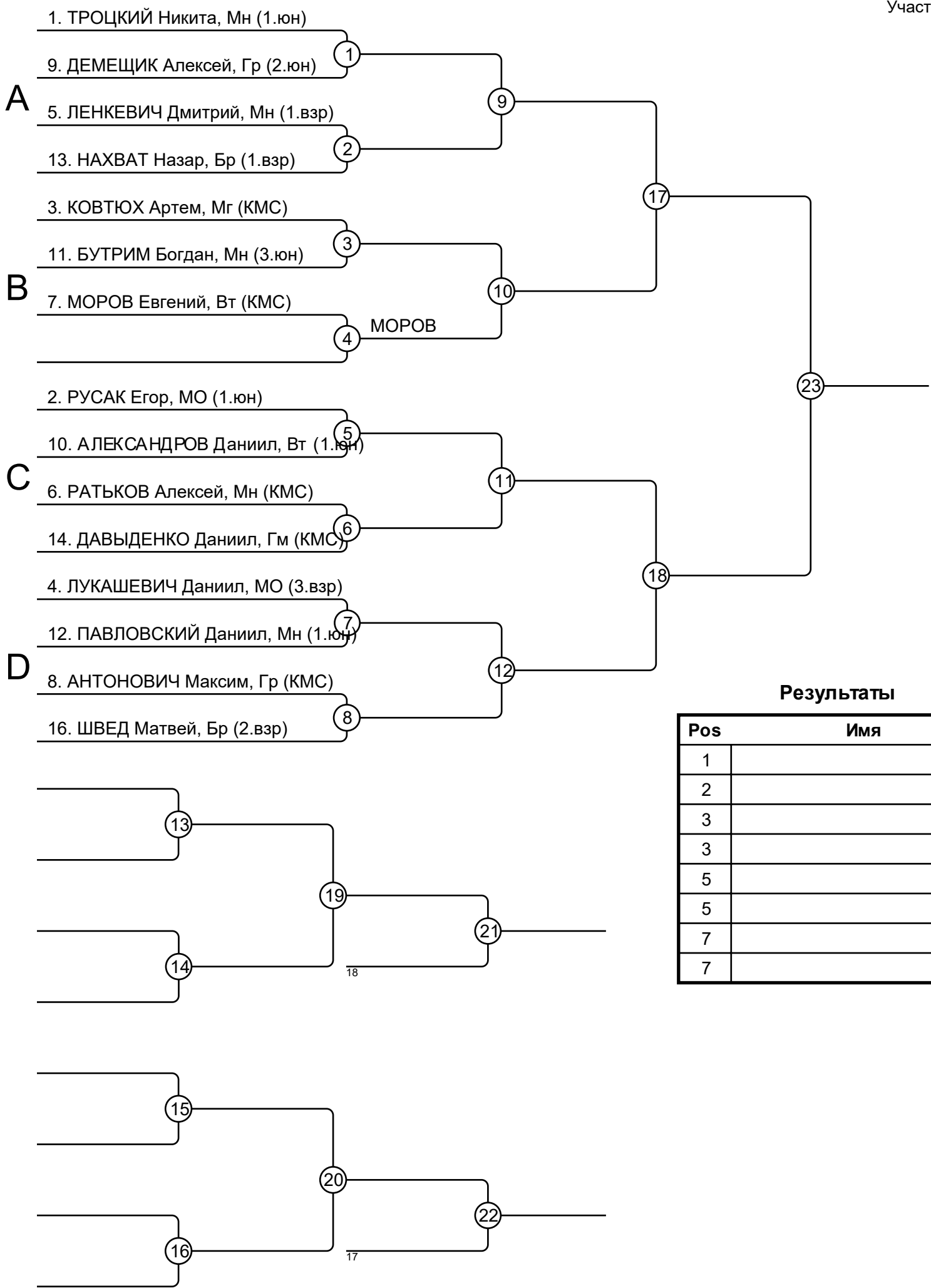

## Результаты

Pos	Имя
1	
2	
3	
3	
5	
5	
7	
7	